

독일 인덕션·전기레인지-틸만

THIELMANN

Made in Germany

틸만 전기레인지 사용설명서

3구 하이라이트

슬라이드 제품

틸만 전기레인지를 구매해 주셔서 감사드립니다

제품의 올바른 사용과 유지를 위해 사용설명서의 내용을 반드시 숙지하시기를 바라며

제품 사용 중 기능이 정상적으로 작동하지 않거나 의문사항이 생겼을 때 참고하시기 바랍니다

정확한 사용 방법을 지키지 않아 발생한 사고에 대하여 (주)틸만코리아는 책임을 지지 않습니다

항상 눈에 띄는 곳에 보관하여 주시고 사용 전 안전을 위한 주의사항을 반드시 확인하시기 바랍니다



MADE IN
GERMANY

1	안전을 위한 주의사항	2
2	제품의 구성/명칭	3
3	작동 및 주요 기능	6
4	청소 및 상판 관리	12
5	올바른 냄비 사용법	14
6	사용 시 주의사항	15
7	제품의 규격 및 설치	19
8	문제 발생 시 대처 방법	20
9	제품 보증서	21
10	다양한 상판 문제의 원인과 예방 및 관리법	23

1. 안전을 위한 주의사항



고객의 안전을 지키고 재산상 피해를 사전 예방하기 위한 내용입니다
주의 사항을 잘 숙지하시고 올바르게 사용해 주십시오

전원 관련



전원선을 임의로 연결하거나
가공하여 사용하지 마세요
감전, 화재의 위험이 있습니다



전원 플러그를 연속하여
꽂았다 뺐다 하지 마세요
감전, 화재의 위험이 있습니다

※220V 전용 제품입니다.



전원 플러그 핀 부위 또는 콘센트에
물이 묻어 있을 때는 깨끗이 닦은 후
꽂으시기 바랍니다



전원 코드를 뽑을 때는 반드시
플러그를 잡고 뽑아주세요
감전, 화재의 위험이 있습니다



어린이가 조작하지 않도록 하세요.
감전 및 화상의 위험이 있습니다



제품에서 이상한 소리, 냄새, 연기가 나면
즉시 플러그를 뺀 후 톨만 고객센터
(1644-4929)로 연락하시기 바랍니다

제품을 사용하기 전 반드시 숙지하시고 사용하시기 바랍니다

- ▶ 본 제품은 음식을 조리하기 위한 기기입니다 다른 목적으로 사용할 수 없습니다
- ▶ 제품의 설치 및 유지 보수(철거 및 이전, A/S)는 당사 서비스 기술자에 의하여 이루어져야 합니다
- ▶ 제품을 무자격자 또는 사용자가 임의로 설치 및 유지 보수(이전, A/S)를 한 경우 이로 인해 발생한 문제는 당사에서 책임지지 않습니다
- ▶ 제품을 분해하여 부품을 직접 만지거나 확인하는 경우 매우 위험하오니 톨만 고객센터(1644-4929)로 문의하여 확인하시기 바랍니다
- ▶ 제품을 처음 작동하게 되면 약간의 냄새가 날 수도 있습니다 이는 초기 사용할 때만 나는 것으로 안심하셔도 됩니다
- ▶ 원본 매뉴얼의 번역된 일부 내용은 제품의 기능 및 사용법이 내용과 다를 수 있습니다
- ▶ 가열하는 동안 냄비의 물을 완전히 증발시키거나 빈 냄비를 가열하는 것은 매우 위험하며 냄비와 전기레인지 상판의 손상을 초래하고 화상의 위험이 있으니 주의하시기 바랍니다
- ▶ 과열된 지방 또는 기름은 자연적으로 발화될 수 있으니 조리 중에는 항상 주의하시기 바랍니다
- ▶ 버튼(센서)은 항상 청결하게 유지하십시오 얼룩 또는 이물질로 인하여 버튼 인식이 떨어지거나 오작동의 원인이 됩니다
- ▶ 제품 사용 중 상판 훼손(깨짐, 흠집, 스크래치, 얼룩, 색상 침전, 파임 등)이 나타날 수 있습니다 이와 같은 경우는 제품의 하자(불량)가 아니므로 무상 교환 및 반품이 되지 않습니다
- ▶ 잔열이 있는 상태에서 키친타월이나 행주를 올려놓을 경우 발화할 가능성이 있으니 주의하시기 바랍니다

2. 제품의 구성/명칭

제품의 주요 구성 및 명칭

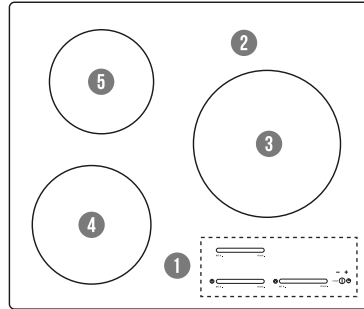





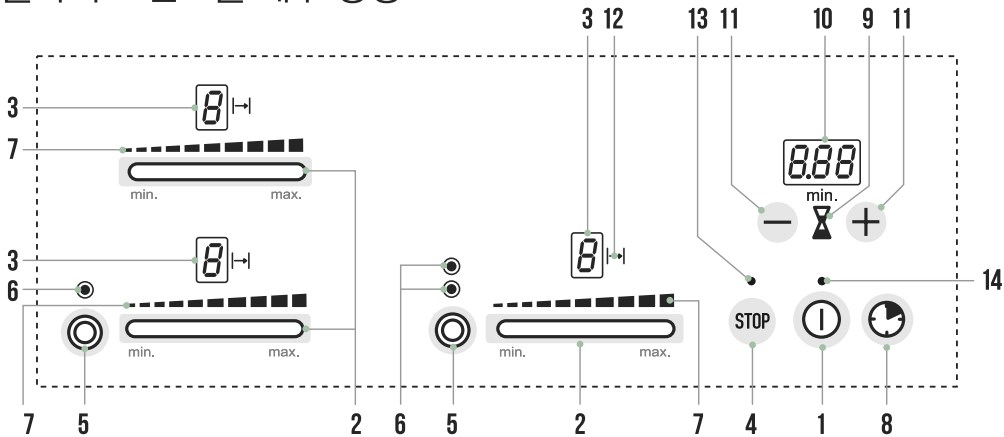

- ① 슬라이드 컨트롤
- ② 세라믹 상판
- ③ 우측 조리구
- ④ 좌측 하단 조리구
- ⑤ 좌측 상단 조리구

슬라이드 컨트롤 세부 명칭







- | | |
|-------------------------------------------------------------------------------------------------------------------------------------------------------------------------------------------------------------------------------|--------------------------------------------------------------------------------------------------------------------------------------------------------------------------------------------------------------------------------------------|
| <ul style="list-style-type: none"> 1 전원 버튼 2 레벨 설정 바 3 레벨 디스플레이 4 일시 정지 버튼 5 조리구 확장 버튼
(모델에 따라 확장 버튼이 없을 수 있음) 6 조리구 확장 표시 램프
(모델에 따라 확장 표시가 없거나 1개만 표시됨) | <ul style="list-style-type: none"> 7 레벨 설정 디스플레이 8 타이머 버튼 9 단순 알람 설정 표시 램프 10 타이머 디스플레이 11 타이머 시간 설정 버튼 12 조리구 타이머 설정 표시 램프 13 일시 정지 설정 표시 램프 14 전원 ON 표시 램프 |
|-------------------------------------------------------------------------------------------------------------------------------------------------------------------------------------------------------------------------------|--------------------------------------------------------------------------------------------------------------------------------------------------------------------------------------------------------------------------------------------|

버튼 상세 설명

	전원 버튼 제품의 주 전원 버튼으로 켜거나 끌 때(ON&OFF) 사용합니다
	타이머 디스플레이 버튼 타이머 기능이나 알람 등을 설정할 때 사용합니다
	타이머 시간 설정 버튼 타이머 시간을 설정, 해제할 때 사용합니다
	일시 정지 버튼 정지 기능을 사용하거나 조리 도중 의도치 않게 전원이 꺼졌을 때 최근 설정으로 복원시키는 버튼입니다 (10page 참조)
	레벨 설정 바 0~9까지의 조리 레벨을 설정합니다
	조리구 확장 버튼 사용하는 냄비의 크기에 맞춰 조리구를 확장&축소할 때 사용합니다

디스플레이 및 표시램프 설명

	타이머 설정 표시 타이머 기능을 설정했을 때 나타나는 표시입니다
	단순 알람 설정 표시 알람 기능을 설정했을 때 나타나는 표시입니다
	레벨 디스플레이 조리 레벨의 세기를 나타내는 표시입니다
	레벨 설정 디스플레이 조리 레벨의 세기를 설정할 때 나타내는 표시입니다
	타이머 디스플레이 타이머&알람 설정 시간을 표시

0 레벨 디스플레이

조리구 선택 버튼을 누르면 해당 버튼에 조리구가 선택됩니다
 선택된 조리구의 선택 표시 램프에 불이 켜집니다
 설정된 조리 레벨 또는 기능을 보여줍니다

레벨 디스플레이에 나타나는 LED 표시 설명

H	잔열	조리 후 조리구에 아직 열이 남아있다는 표시입니다
R	자동 불 줄임 기능	자동 불 줄임 기능의 사용을 확인할 수 있는 표시입니다
	정지 기능	정지 기능을 사용할 때 레벨 디스플레이에 나타나는 표시입니다
u	보온 기능	보온 기능을 사용할 때 나타나는 표시입니다
L	잠금 기능	잠금 기능을 사용할 때 나타나는 표시입니다
↵	안전 모드 기능	7page 참조

레벨 설정 바



주의



✗ 잘못된 사용



○ 올바른 사용



상판에 손가락을 올린 후 좌우 움직임에 따라 레벨을 올리거나 내릴 수 있습니다

움직임에 따라 레벨을 빠르고 손쉽게 설정할 수 있어 더욱 편리하게 이용하실 수 있습니다

조작하실 때 위의 그림과 같이 상판을 손가락의 끝(지문)으로 터치해주세요 평평하게 상판과 맞닿아 있으면 반응을 하지 않을 수 있습니다

손에 물이 묻은 상태로 사용하시면 인식률이 떨어집니다

3. 작동 및 주요 기능

전원 버튼을 눌러 켜 준 후에 아무런 작동을 하지 않으면 약 10초 후에 전원이 자동으로 꺼집니다

전원 켜기 및 작동

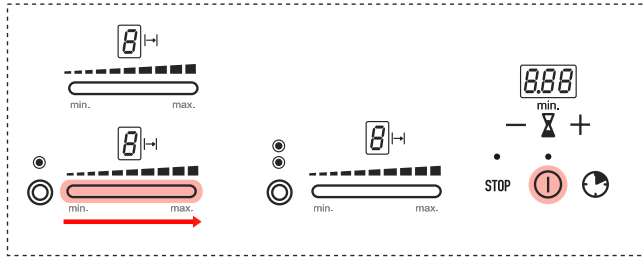

- 1 전원 버튼 ①을 ‘빠’하는 신호음과 레벨 디스플레이에 0이 나올 때까지 약 2~3초간 누르면 전원이 켜집니다
- 2 사용하려는 조리구에 조리 용기를 올리고 레벨 설정 바 를 손가락으로 밀어 레벨을 설정하면 제품이 작동합니다

조리구 끄는 2가지 방법

조리구를 끄는 방법은 2가지가 있습니다

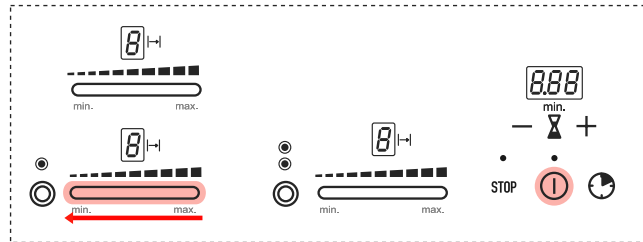

- 1 손가락으로 작동 중인 조리구 레벨 설정 바 를 레벨이 '0'이 될 때까지 왼쪽(min)으로 끝까지 밀어줍니다
- 2 전원 버튼 ①을 누릅니다 (이 경우 전체 조리구의 전원이 꺼지게 됩니다)

안전 기능

조리구 자동 꺼짐 기능

깜빡 잊고 외출하셔도 일정 시간 후 조리구가 자동으로 꺼지는 안전 기능입니다
 화력 레벨에 따라 자동 꺼짐 시간은 다릅니다
 옆의 표를 참조하시기 바랍니다

조리레벨	연속가열시간
1	6시간
2	6시간
3	5시간
4	5시간
5	4시간
6	1시간 30분
7	1시간 30분
8	1시간 30분
9	1시간 30분

잠금 기능 아이들의 호기심이나 반려동물로 인한 안전사고를 예방하는 기능입니다

◆ 잠금 설정



- 1 전원 버튼 ① 을 약 2~3초간 누릅니다
- 2 전원이 켜지면 정지 버튼 STOP 과 타이머 버튼 ㉠ 을 동시에 누르고 이어서 정지 버튼 STOP 을 누르면 레벨 디스플레이에 L 표시가 나타납니다
- 3 L 표시가 나타나면 잠금장치가 설정된 것이고 전기레인지의 작동은 불가능해지며 전원은 꺼집니다

◆ 잠금 해제



- 1 전원 버튼 ① 을 약 2~3초간 누릅니다
- 2 전원이 켜지면 정지 버튼 STOP 과 타이머 버튼 ㉠ 을 동시에 누르고 이어서 타이머 버튼 ㉠ 을 누르면 레벨 디스플레이의 L 표시가 사라지고 기능이 해제됩니다

잔열 표시 기능 조리구에 잔열이 남아 있음을 표시해주는 안전 기능입니다

조리하고 전원을 껐을 때 디스플레이에 'H'가 들어와 있는 것은 조리구에 열이 남아 있다는 표시입니다
 이 표시가 있을 때는 손으로 조리구를 만지면 안 됩니다
 상판 청소는 잔열 표시가 사라진 후 하셔야 합니다

※ 전원이 켜진 상태에서는 '0'과 'H'가 점멸하고, 전원이 꺼진 상태에서는 'H'가 점멸하지 않고 정지되어 있습니다

안전 모드 기능

제품 사용 중 터치 컨트롤(조작부) 위로 음식물이 끓어 넘쳐 버튼이 가려지거나 행주 등을 올려놓았을 때 ㄱ 번개 표시가 나타나고 전원이 꺼지게 됩니다
 다시 정상 작동을 위해서는 전원을 껐다가 다시 켜거나 전원 플러그를 뽑았다가 다시 연결하여 사용하시기 바랍니다

※ 만약 위와 같은 문제가 해결되지 않는다면 전원 플러그를 뽑았다가 5~10초 후에 다시 연결하여 사용하시면 됩니다

편의 기능

조리구 확장 기능 확장 조리구는 사용하는 냄비의 크기에 맞춰 사용할 수 있는 기능입니다



1. 우측 확장형 조리구 레벨 설정 바  를 원하는 레벨(1~9단계)를 선택하십시오



1차



2차

2. 이어서 확장구 버튼  을 누르면 확장구 버튼 위에 조리구 확장 표시 램프가 켜지면서 확장이 이루어집니다

※ 1차 확장 시 아래 빨간 점 불 들어옴
2차 확장 시 위 빨간 점 불 들어옴









3. 전체 확장이 다 된 상태에서 다시 확장 버튼을  누르면 1차, 2차 확장은 모두 꺼지고 가장 안쪽 기본 화구만 켜진 상태가 됩니다

※ 조리구 확장 기능은 모델에 따라서 차이가 있습니다

타이머 기능 각 조리구마다 원하는 시간 만큼(1~99분) 조리 시간을 예약할 수 있습니다
설정된 시간이 되면 조리구는 꺼집니다

◆ 타이머 설정

- 1 전원을 켜고 사용할 조리구를 선택한 후 레벨 설정 바  를 사용해 레벨을 설정합니다
- 2 타이머 기능을 설정 할 조리구 레벨 디스플레이 오른쪽에  표시가 나타날 때까지 타이머 설정 버튼  을 누릅니다
- 3  표시가 나타나면 플러스 버튼  또는 마이너스 버튼  을 눌러 시간을 설정합니다

1



2 표시 예) 1분 ~ 9분 설정 시 1.00 ~ 9.00

10분 이상 설정 시 0.10 ~ 1.59

4 설정이 끝나면 타이머 디스플레이 안의 소수점이 깜빡이며 입력한 시간으로 설정 됩니다

설정  → 0  →  → 5.00 → 5.00

5 설정된 시간이 되면 신호음이 울리고 , 또는 중에 하나를 누르면 알람 소리가 멈춥니다 (알림음은 2분 동안 울립니다)



6 시간 설정 시 마이너스 버튼 을 누르면 30분부터 시작됩니다

7 타이머 설정은 최대 1시간 59분까지 설정 가능합니다

◆ 타이머 해제

타이머 기능을 해제하려면 타이머 버튼 을 다시 누르고 를 동시에 누르게 되면 시간은 바로 '0'이 됩니다

- 1 여러 조리구에 타이머가 설정되면 가장 짧은 타이머 시간이 표시되며 해당 조리구 레벨 디스플레이에 표시가 들어옵니다
- 2 타이머 설정 버튼을 한번 누르면 설정된 타이머 시간을 확인하실 수 있고 한번 더 누르면 버튼으로 설정 시간을 변경할 수 있습니다



단순 알람 기능 정해진 시간에 알람 소리가 울리는 단순 알람 기능이며 조리구는 꺼지지 않습니다

◆ 단순 알람 설정

1	2	3 표시 예)
→ →	→ 또는	1분 ~ 9분 설정 시 ~
		10분 이상 설정 시 ~

1 전원 버튼 을 2~3초간 누른 후 전원이 켜지면 와 사이에 타이머 표시 가 나타날 때까지 타이머 버튼 을 누릅니다

2 타이머 버튼 이 나타나면 플러스 버튼 또는 마이너스 버튼 을 눌러 시간을 설정합니다

◆ 단순 알람 해제

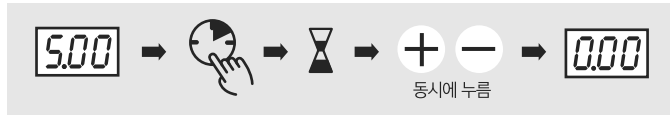

단순 알람 시간을 재설정하거나 기능을 해제하려면 다시 타이머 선택 버튼 을 눌러 표시가 나타나면 **+** 또는 **-** 버튼을 눌러 시간을 조정할 수 있으며, **+** **-** 를 동시에 누르면 이 되면서 해제됩니다

- 알람 설정은 1시간 59분까지 가능하며 조리 중에도 설정 가능합니다
- 설정된 시간이 되면 신호음이 울리고 , **+** 또는 **-** 중의 하나를 누르면 알람 소리가 멈춥니다 (알림음은 2분 동안 울립니다)
- 단순 알람 기능 설정은 전원이 꺼져도 설정된 시간은 그대로 유지되므로 알람이 필요 없으면 해제해야 합니다

일시 정지 기능 조리 중 잠시 자리를 비울 때 사용하는 기능입니다

◆ 일시 정지 설정



- 1 조리하던 도중 잠시 자리를 비워야 하는 상황이 생겼을 때 정지 버튼 을 눌러줍니다
- 2 모든 레벨 디스플레이에 '!!' 표시가 나타나며 모든 조리구가 꺼지고 정지됩니다

◆ 일시 정지 해제

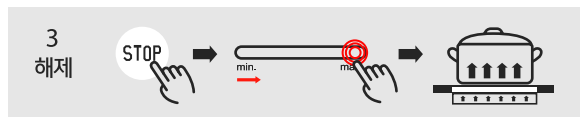

- 1 일시 정지 기능 해제 방법은 정지 버튼 을 누르고 **10초 이내에 정지 버튼 왼쪽에 깜박이는 레벨 설정 바** 를 왼쪽 끝에서 오른쪽 끝까지 밀어주면 정지 기능이 풀리게 됩니다

- 일시 정지 기능을 해제할 때 정지 버튼을 누르고 10초 이내에 레벨 설정 바 를 밀어줘야 합니다
- 일시 정지 기능은 시작된 후 10분 동안 유지되고 10분 안에 정지 기능을 해제하지 않으면 전체 전원이 꺼지게 됩니다

보온 기능 특정 온도에서 음식을 따뜻하게 유지하기 위한 기능입니다

레벨 설정 바 왼쪽의 '0'과 '1' 레벨 사이 'U' 기호가 나타나도록 설정합니다
 'U' 기능은 120분 동안만 유지가 됩니다

자동 불 줄임 기능 레벨 9에서 일정 시간 지속하다가 설정한 소리 레벨로 자동으로 변경되는 기능입니다

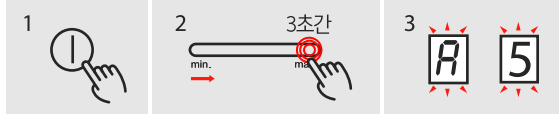



- 1 사용하려는 조리구 위에 조리기구를 올린 후 전원 버튼 ① 을 누릅니다
- 2 해당 조리구의 레벨 설정 바  를 손가락을 사용해 최종적으로 설정할 소리 레벨로 밀어준 후 손을 떼지 않고 약 3초간 눌러줍니다
- 3 레벨 디스플레이에 **R** 표시와 최종 소리 레벨이 교차하여 깜박이면 설정이 완료됩니다
 예) 위 그림은 소리 레벨 5로 설정했을 때입니다 설정을 마치면 레벨 디스플레이와 관계없이 소리 레벨 9로 조리가 시작되고 8분 30초 후 소리 레벨 5로 자동 전환(하단의 표 참조)
 · 자동 불 줄임 기능은 해당 조리구의 전원을 끄면 해제됩니다

선택된 소리레벨	1	2	3	4	5	6	7	8	9
레벨 9에서 지속 시간	01:00	03:00	04:48	06:30	08:30	02:30	03:30	04:30	---:--

- 전원과 주파수에 따라 자동 부스터 시간은 ± 오차가 생길 수 있습니다

복원 기능 조리 도중 의도치 않게 전원 버튼을 눌러 전원이 꺼졌을 때 꺼지기 전 설정된 상태로 복원해주는 기능입니다

- 1 전원 버튼 ① 을 누르고 조리를 시작합니다
- 2 의도치 않게 전원 버튼을 눌러 전원이 꺼졌을 경우 **약 6초 이내에 다시 전원 버튼 ① 을 눌러주면 일시 정지 버튼  의 램프가 깜박입니다**
 · 복원 버튼과 일시 정지 버튼은 같습니다
- 3 ** 램프가 깜박이고 있을 때  을 누르면 꺼지기 전 설정된 상태로 복원됩니다**
 · 복원 사항 - 모든 조리구의 소리 레벨, 조리구에 설정된 타이머 시간, 자동 불 줄임 기능

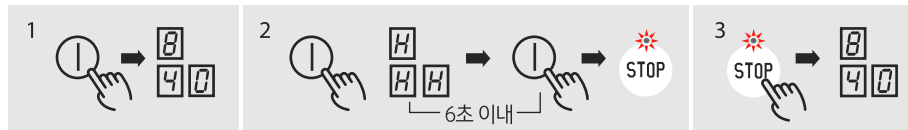

4. 청소 및 상판 관리



- ▶ 청소하기 전 전기레인지의 전원을 끄고 열기가 내려갈때 까지 기다리시기 바랍니다.
- ▶ 스팀 청소기나 그와 유사한 가전제품으로 절대 전기레인지를 청소하시면 안 됩니다.
- ▶ 청소할 때 전원 버튼 ① 위는 가볍게 닦아 내십시오.
전원 버튼의 세척을 오래 하시면 전원이 켜질 수도 있습니다.

■ 조리구를 사용한 후 깨끗하게 청소하는 것이 좋습니다

작은 오염물질 경우에도 그대로 둔다면 다음에 조리 시 그대로 눌러붙어서 상판을 훼손시키기 때문입니다.



■ 가벼운 오염

젖은 행주 또는 세제와 물로 가벼운 오염을 닦아냅니다.
넙친 음식으로 자국이 난 경우 식초 또는 레몬 등으로 청소하면 도움이 되며 청소 후 젖은 행주로 다시 깨끗하게 닦아줍니다.



■ 심한 오염

심한 오염에는 당사가 판매하는 전용세제를 사용하시는 것이 좋습니다.
눌러붙은 음식물 자국을 스크래퍼로 긁어 낸 후 오염된 부분에 전용세제를 펴바른 후 30분 이상 둡니다.
키친타올이나 행주로 광을 내듯이 문지르고 남아있는 세제는 젖은 행주로 깨끗이 닦아냅니다.

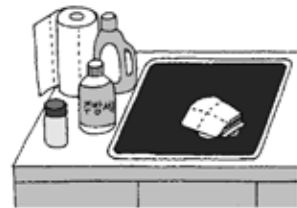

※ 탈만 전용 세제 사용 시 철 수세미로 닦으면 상판이 훼손될 수 있습니다.

- 탈만 전용 세제 구입은 대리점 또는 본사 고객센터(1644-4929)로 문의하시면 바로 구입하실 수 있습니다.
- 네이버 검색창에 “탈만 전용 세제” 를 검색하시면 온라인을 통해 구입하실 수 있습니다.

■ 스크래퍼 사용 시 주의해 주시기 바랍니다

시간이 지나서 음식물이 굳거나 마르기 전에 스크래퍼를 이용하여 조심스럽게 긁어내야 합니다. 굳어버리거나 마른 상태에서 긁어내면 상판이 훼손될 수 있습니다. 또한 스크래퍼는 매우 날카롭기 때문에 다칠 위험이 있으니 사용하실 때 주의해서 사용하시기 바랍니다.

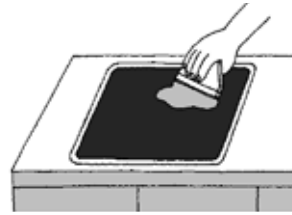

⚠ 주의! 스크래퍼 사용의 예

※ 사용 시 칼날이 날카로우니 주의하시기 바랍니다



1 사용하시기 전 빨간색 고무 안전 마개를 제거합니다



2 스크래퍼를 잡은 엄지에 힘을 주어 안쪽으로 당기면 2mm 가량의 칼날이 나옵니다



3 30~40도 각도로 사용하시는 게 좋으며, 각도가 높을수록 스크래치 위험이 있습니다

⚠ 세라믹 상판의 색상 침전은 제품 기능에 영향을 주지 않습니다

Q. 상판의 색상이 침전되었습니다 (무지개 또는 진주빛)

A. 상판에 색상이 침전되더라도 기능에 영향을 주지 않습니다. 색상 침전은 상판 위에 남은 음식물 또는 물이 타서 생긴 것입니다. 이를 예방하기 위해서는 조리구에 냄비를 올리기 전 냄비 밑면에 물 또는 이물질이 없는지 확인하시고 사용하시기 바랍니다.

Q. 상판의 조리구 선이 지워졌습니다

A. 틸만 전용 세제가 아닌 자극적인 세제 또는 바닥이 거친 냄비를 사용하시면 조리구 선은 시간이 지나면서 지워질 수 있으며 어두운 자국이 남을 수도 있습니다.

· 틸만 전용 세제를 사용하여 상판을 주 1~2회 주기적으로 청소하시면 깨끗한 상판을 오래 유지할 수 있습니다.



5. 올바른 냄비 사용법

전기레인지를 이용하실 때에는 먼저 상판을 깨끗하게 닦아 주시기 바랍니다

- 제품의 올바른 사용을 위하여 아래 그림과 설명을 꼭 숙지하신 후 사용하시기 바랍니다

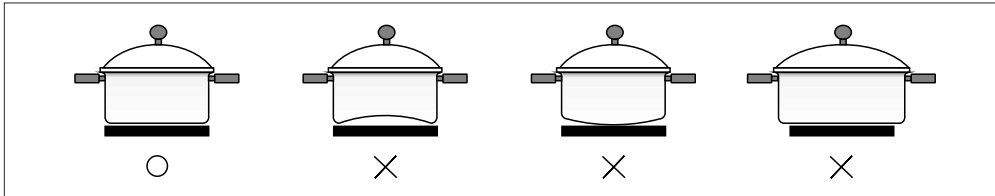

- 1) 조리 용기는 반드시 바닥이 평평한 제품을 사용하시기 바랍니다
- 2) 직화 목적의 조리기구나 조리 용기를 사용하면 안 됩니다
조리 사용 가능 용기에 대한 문의는 [고객센터 \(1644-4929\)](tel:1644-4929)로 문의하시기 바랍니다
- 3) 조리 용기를 상판 위에서 밀어 이동하며 사용하지 마십시오. 상판에 흠집이 발생할 수 있습니다
- 4) 상판 위에서 직접 조리하거나, 오징어포, 김 등을 직접 굽게 되면 심한 얼룩이 생길 수 있습니다
또한 알루미늄 호일 등 사용할 수 없는 물질을 임의로 덮거나 깔고 조리하면 절대 안 됩니다

- 다음과 같은 조리 용기를 사용하면 상판이 훼손되거나 얼룩이 생기므로 사용할 수 없습니다

- 1) 바닥에 구멍이 있는 냄비 (예 : 고구마 직화구이 냄비)
- 2) 직화 오븐기, 양은 냄비, 알루미늄 재질이 들어있는 냄비
(예 : 라면 끓이는 노란 냄비, 빨래 삶는 들통, 바닥이 고르지 않은 코펠 용기)



경고 : 부적절한 조리용기 사용으로 인한 세라믹 상판 손상 시 관련된 A/S는 보증기간 내에도 무상으로 처리되지 않습니다

6. 사용시 주의사항

1

조리 후 전원을 꺼도 세라믹 상판 위에는 잔열이 남아 있으므로 만지지 마십시오.

- 사용 후에는 잔열 표시 “H”가 표시되며 조리구 온도가 식으면 “H”가 사라집니다

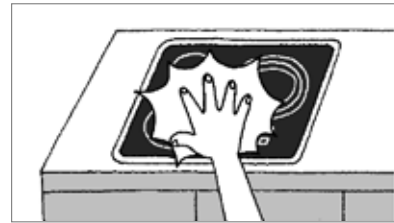

2

제품을 사용한 후에는 잔열이 남아 있기 때문에 주의해야 합니다.

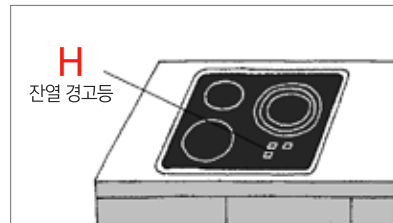

3

당사 제품은 고정형 설치 제품입니다. 따라서 임의로 제품을 움직이거나 운반하지 마십시오. 타사 직원 또는 무자격자의 수리나 분해로 인한 제품 고장은 보상받을 수 없습니다.

- 이사 등으로 재설치가 필요할 경우에는 반드시 고객센터(1644-4929)로 연락한 후 당사의 전문 마스터를 통해 설치해 주시기 바랍니다.

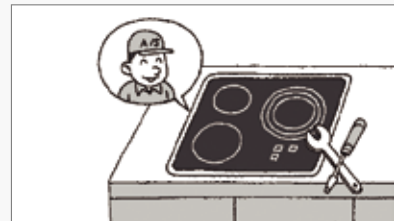

4

조리구에 불을 켰을 때 검게 불이 안 들어오는 부분이 있으나 이는 발열체 고유의 형태이며 불량이 아닙니다

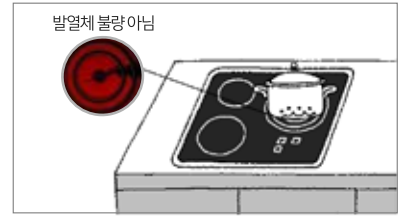

5

세라믹 상판에 무거운 것을 떨어뜨리거나 무리한 충격을 가하면 상판이 깨질 수 있습니다.

- 세라믹 상판이 깨진 후에는 사용하지 마시고 전원 플러그를 뽑고 **고객센터(1644-4929)**로 연락해 주시기 바랍니다.
- 조리하던 용기의 뚜껑을 상판 위에 올려놓으면 뜨거워진 뚜껑과 상판 사이에 수증기 압력이 형성되어 뚜껑을 강제로 들어올릴 경우 상판 파손이 일어날 수 있으니 주의해 주시기 바랍니다.

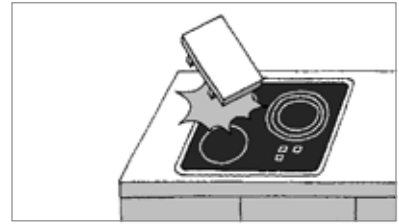

6

사용 중 또는 사용 직후는 상판이 뜨거우니 특히, 어린이가 제품 가까이 있거나 만지지 않도록 주의하시기 바랍니다. 잠금 기능을 설정하여 어린이나 반려동물로 인한 안전사고를 예방할 수 있습니다.



7

제품 위 또는 주변에 어린이나 반려 동물이 올라가지 않게 하시기 바랍니다.



8

당분이 많이 포함된 음식이나
 비닐 또는 플라스틱 호일과 같이
 열에 의해 녹을 수 있는 물건과
 자연 발화의 위험이 있는 발화성 물질은
 제품 주변에 두지 마십시오.
 제품 아래에 서랍과 같은 수납공간이 있는 경우
 인덕션의 하부 열에 의해 서랍 속이 가열될 수 있으니
 발화 물질을 보관하지 마십시오.

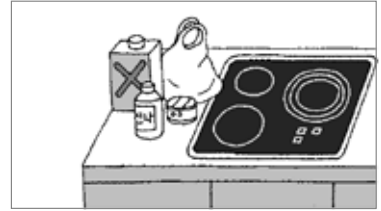

9

세라믹 상판 위에 음식 찌꺼기가 남아 있으면
 굳어버리기 전에 전원을 끄고
 스크래퍼로 조심스럽게 제거해야 합니다.
 만약 그대로 식어버리면 세라믹 상판 표면에
 문제가 생길 수 있습니다. 세라믹 상판이
 뜨거운 상태에서 청소는 화상의 위험이 있으니
 주의해 주시기 바랍니다.

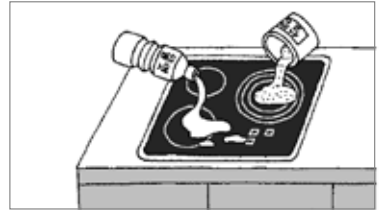

10

조리 용기 없이 직접 조리구 위에서 음식을
 조리하는 것은 세라믹 상판의 수명을
 단축하고 오염되거나 얼룩이 발생할 수
 있습니다

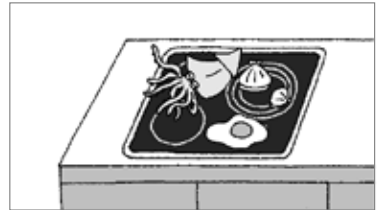

11

조리구 크기보다 큰 용기의 사용은
 제품 고장의 원인이 될 수 있으니
 조리구 크기에 맞는 용기를 사용하시기 바랍니다.

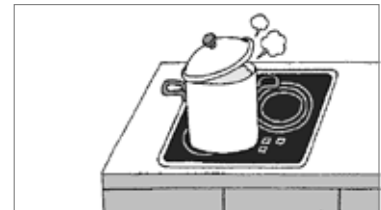

12

통조림을 직접 가열하면 폭발의 위험이
있으니 사용하지 마십시오.



13

조리구에 이물질이 묻었을 경우
당사에서 제공해드린
스크래퍼로 제거해 주시기 바랍니다.
조리구 잔열 표시가 꺼진 후
사용하는 것이 가장 안전합니다.

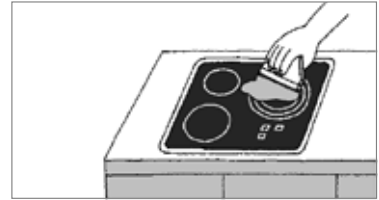

14

조리 시 음식물이 끓어넘쳤을 경우
우선 전원을 끄고 조리용기를 옮겨 놓은 후
조리구 잔열 표시가 꺼짐을 확인하고
이물질을 완전히 제거한 후
다시 조리를 시작하는 것이 가장 안전합니다.

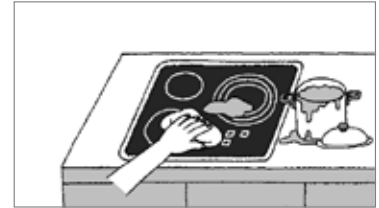

15

가열된 조리구를 인위적으로 식히고자
찬물 또는 얼음 등을 올려놓지 마십시오.
인위적인 냉각은 세라믹 상판의 파손 등
위험을 초래할 수 있습니다.

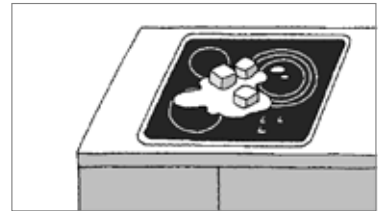

7. 제품의 규격 및 설치

제품 규격

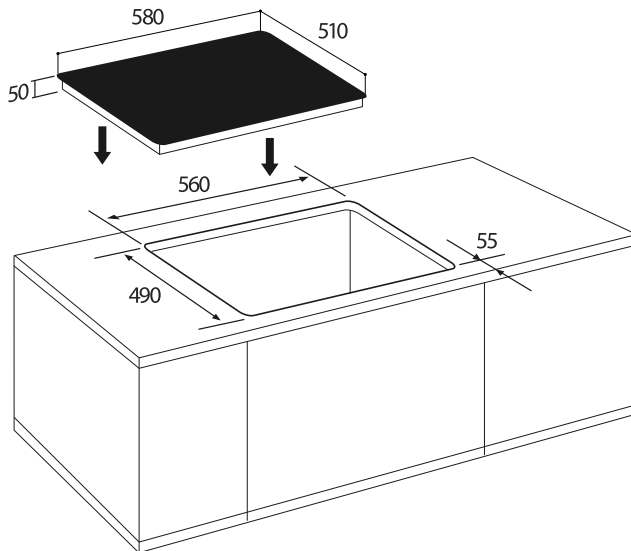

제품 타입	3구 슬라이드 타입 제품
정격전압	220V/60Hz
소비전력	5.3~5.7 KW
제품크기	580 x 510 x 50 (가로 x 세로 x 두께)
빌트인 타공 치수	560 x 490 x 55 (가로 x 세로 x 깊이)
사용에너지	전기
조리구수	3구
발열방식	하이라이트 (HI-LIGHT)
스위치 방식	디지털 슬라이드 터치 센서 방식

도면



560x490x55(단위 mm)
 타공시 - 직각 타공

8. 문제 발생 시 대처 방법

- 전원이 켜지지 않을 경우 또는 번개 표시 ‘⚡’가 뜰 때
전원 플러그가 콘센트에 잘 끼워져 있는지 다시 한번 뽑았다가 정확하게 꼭 끼우시기 바랍니다
사용 버튼이 다른 물체로 가려져 있는지 확인하시기 바랍니다
- 조리구가 일정 간격으로 꺼지고 켜지는 현상이 반복될 때
조리구는 각 조리 레벨에 맞춰진 온도 이상이 되면 꺼지고 온도가 내려가면 다시 켜지는 방식의 과열방지 기능입니다
- 조리구가 꺼지지 않을 때 또는 조리구가 뜨거워지지 않을 때
사용을 중단하고 **고객센터(1644-4929)**로 문의하여 주시기 바랍니다
- 제품에서 소리가 날 때
“딸깍” 거리는 작은 소리는 제품 작동 시 나는 정상적인 소리입니다
- 제품에서 연기나 냄새가 날 때
제품 구매 후 최초 사용 시 제품 내부의 올바른 작동을 위해 연기나 냄새가 날 수 있으며 일정 시간이 지나면 없어집니다
- 상판에 금이 갔거나 깨졌을 때
사용을 중단하고 **고객센터(1644-4929)**로 문의하여 주시기 바랍니다
제품 설치 후 사용 중 세라믹 상판의 상판 훼손 (깨짐, 흠집, 스크래치, 얼룩, 색상 침전, 패임 등)이 나타날 수 있습니다 이 같은 경우 제품의 하자(불량)가 아니며 이로 인한 무상 교환 반품이 되지 않습니다
- 제품이 뜨거워질 때
오랜 시간을 사용하게 되면 열이 전도되어 제품 전체가 뜨거워집니다 이는 정상적인 현상입니다
- 음식물이 끓는 데 시간이 오래 걸린다고 느껴질 때
조리하는 음식물의 양이 많은 경우나 냄비의 밀면이 고르지 못한 경우 나타나는 현상입니다
냄비는 조리구 크기에 맞고 밀면이 평평한 것을 사용하셔야 합니다
또한 냄비 밀면 크기에 맞게 확장 기능을 사용하시기 바랍니다
- 전원 버튼으로도 불이 꺼지지 않을 때
조리구의 불이 꺼지지 않는 경우 즉시 전원 플러그를 뽑고 **고객센터(1644-4929)**로 문의하여 주시기 바랍니다
- 누전차단기가 내려갈 때
동시에 3개 조리구를 최고 레벨로 사용 시 누전차단기가 내려갈 수 있습니다
차단기함을 열고 내려간 차단기를 다시 올리고 사용하시면 됩니다
자주 차단기가 내려갈 경우 **고객센터(1644-4929)**로 연락 주시면 차단기 점검을 받으실 수 있습니다
- 잠금장치가 걸렸을 때(‘L’자가 나타날 때)
전원을 켜고 **STOP** 정지 버튼과 타이머 버튼 을 동시에 누르고 이어서 타이머 버튼 을 누르면 해제됩니다

9. 제품 보증서

틸만코리아 제품 보증서

성 명		모 델 명	
구입일자	년 월 일	구 입 처	

- 본사 제품은 보증 기간 (구입한 날 또는 설치된 날 기준) 내에 소비자의 정상적인 사용 상태에서 고장이 발생하였을 경우 틸만코리아 지정 서비스 센터나 본사 서비스 센터에서 무상으로 서비스를 받으실 수 있습니다.
- 본 제품의 무상 보증 기간은 1년입니다.
- 만일 고장이 발생하였을 경우 구입처 또는 틸만코리아 지정 서비스 센터나 본사 서비스 센터에 보증서를 제시한 후 서비스를 받으시기 바랍니다.
- 이 제품의 보증기간이 경과한 후에 발생한 고장에 대해서는 유상으로 서비스를 제공해 드립니다.
- 다음의 경우에는 보증기간 중 일지라도 유상으로 서비스를 제공해 드립니다.
 - 1) 사용자의 잘못으로 인한 고장
 - 2) 다른 용도로 사용하여 발생한 고장
 - 3) 화재, 수해 등 천재지변으로 인한 고장
 - 4) 설치 후 고객의 직접 이동으로 인한 고장
 - 5) 전원의 이상으로 인한 고장
 - 6) 보증서의 제시가 없을 때
 - 7) 틸만코리아 서비스 직원 이외의 사람이 수리 및 내부개조로 인한 고장
- 이 보증서는 재발행 되지 않습니다.

※ 소비자의 취급 부주의 또는 함부로 수리/개조하여 고장이 발생할 경우 보증기간 이내라도 무상 서비스를 받으실 수 없습니다.

※ 본 보증서는 대한민국에서만 유효합니다.



(주)틸만코리아 www.thielmann.co.kr

06170 서울특별시 강남구 봉은사로 628 (삼성동, 엘스빌딩 5층)
 전국 서비스 센터 번호 : 1644-4929, FAX : 02-557-9372

1. 품질 보증 범위

당사에서 판매되는 모든 제품은 설치(배송) 후 발생하는 문제에 대하여 「당사 A/S 유형별 처리기준」에 근거하여 처리하며, 본 사용설명서에 명시되지 않은 사항은 [한국소비자원 \(www.kca.go.kr\)](http://www.kca.go.kr) “소비자 분쟁 해결 기준”에 따릅니다.

- 1) (주)틸만코리아가 판매한 제품은 사용 이전에 반드시 사용설명서를 숙지하신 후 사용해 주시기 바랍니다.
- 2) 제품 사용 및 청소와 관리 방법 등을 확인하시기 바랍니다.
- 3) 품질보증 기간은 구입일로부터 1년입니다.
- 4) 품질보증 범위는 제품의 기능이나 성능상 문제가 발생한 경우로 제한하며 그 외 사용자의 부주의로 발생한 문제에 대해서는 책임지지 않습니다.
- 5) 제품 외 기타 지급되는 구성품은 보증 대상이 아닙니다.
- 6) A/S 신청 접수는 [고객센터\(1644-4929\)](tel:1644-4929)로 문의하시면 됩니다.

2. 품질보증 제한 사항 및 유상 처리 규정

- 1) 당사에서 판매되는 제품에 대하여 세라믹 상판을 제외한 모든 부품은 보증기간 동안 무상으로 서비스되며 그 외 다음과 같은 문제 발생 시 품질보증 기간 중이라도 유상 처리됩니다.
 - (1) 사용자 부주의 또는 과실에 의한 불량
 - (2) 천재지변으로 인한 불량
 - (3) 제품을 임의로 분해하거나 훼손, 변형을 준 경우
 - (4) 기타 해충(바퀴벌레, 개미, 거미 등)의 침투로 인한 불량
 - (5) 중고제품을 구입한 경우
 - (6) 소모성 부품에 대한 A/S의 경우
- 2) 제품이 설치된 이후에 파손되거나 흠집 및 기타 외형상의 문제가 발생 시 무상 교환 및 반품되지 않습니다.
- 3) 사용하면서 세라믹 상판에 나타나는 파손(깨짐), 흠집, 얼룩, 색상 침전 등의 사항은 제품의 하자(불량)가 아니며, 이로 인한 무상 교환 및 반품은 되지 않습니다.
- 4) 당사에서 판매되는 제품은 당사 고객지원팀을 통해 설치 및 이전 설치, A/S 등을 신청하여 서비스를 받으셔야 하며 고객 임의로 또는 당사와 관련 없는 업체를 통한 설치나 이전 설치, 그 이외의 서비스를 받은 경우가 확인될 경우 유상으로 A/S 처리됩니다.
- 5) 보증 기간이 지난 경우 서비스를 신청하면 요금이 청구되므로 먼저 사용설명서를 잘 읽으시고 고객센터로 문의 후 서비스를 신청하시기 바랍니다.
- 6) 본 제품을 스팀 청소기나 유사한 제품으로 청소하지 마세요 제품이 상할 수 있습니다.
- 7) 다음의 사항에서는 추가 비용이 발생합니다.
 - (1) 사용 중 발생한 상판 훼손으로 교체 요청 시 별도의 교체 비용이 발생합니다.
(상판 훼손 : 깨짐, 흠집, 스크래치, 얼룩, 색상 침전, 패임 등)
 - (2) 이사, 인테리어 공사 등의 사용자 사정으로 이전 및 재설치 시 별도의 설치 비용이 발생하며 설치 일주일 전 고객센터로 접수하시기 바랍니다.
※ (주)틸만코리아의 모든 제품은 [고객센터\(1644-4929\)](tel:1644-4929)로 문의하시면 친절한 서비스를 받으실 수 있습니다.
※ 위 내용은 당사의 정책이 변경되거나 추가될 경우 별도 공지할 것입니다.
자세한 사항은 고객센터로 문의 또는 홈페이지에서 확인하시기 바랍니다.

10. 다양한 상판 문제의 원인과 예방 및 관리법



금속성 얼룩

원인 양은 재질로 된 용기를 사용하게 되면 사진과 같은 금속성 얼룩이 묻어나올 수 있습니다.

예방/관리 금속성 얼룩은 틸만 전용 세제로도 잘 지워지지 않으므로 양은 재질의 용기는 사용하지 않는 것을 권장합니다.



기포 형태의 얼룩

원인 조리 용기 표면이나 조리 중 발생하는 수분이 타면서 생기는 얼룩입니다.

예방/관리 틸만 전용 세제를 바르고 30분 이상 기다린 후 키친타월이나 휴지 같은 부드러운 재질로 광내듯이 여러 번 닦아줍니다.



백화 현상

원인 검증되지 않은 부적절한 세제와 도구를 사용하여 청소하는 경우 상판에 하얗게 얼룩이 생기는 증상

예방/관리 얼룩이 생겼을 때 틸만 전용 세제로 청소해야 하며 검증되지 않은 세제와 도구를 사용하지 마십시오.



심한 흠집1

원인 조리 용기를 옆으로 밀어서 이동할 경우 미세한 모래 알갱이이나 이물질에 의해 흠집이 생길 수 있습니다.

예방/관리 세라믹 상판은 가열된 상태에서 많이 약해집니다. 조리 용기를 반드시 들어서 옮겨주시기 바랍니다.



심한 흠집2

원인 강한 연마제가 들어있는 초록색 수세미를 사용해서 무리하게 상판을 청소하거나 전용 세제를 바르고 철 수세미로 닦을 경우 흠집이 생길 수 있습니다.

예방/관리 틸만 전용 세제를 사용해 관리하시기 바랍니다.



상판 파임과 뜯김

원인 설탕, 물엿, 꿀과 같이 당분이 들어간 음식물이 (찜, 장조림 등) 조리 중 상판에 끓어넘쳐 묻은 경우는 다 식은 후 힘을 주어 긁어내거나 상판에 붙어 있는 조리 용기를 무리하게 떼어낼 때 세라믹 상판 조각이 떼어져 나올 수 있습니다. 또한 고무마 직화구가 냄비처럼 바닥에 구멍이 있는 조리 용기를 사용할 경우 상판 훼손이 생길 수 있습니다.

예방/관리 설탕이나 플라스틱이 눌러붙었을 때는 잔열이 남아 있을 때 이물질이 굳기 전 스크래퍼로 긁어내야 합니다. 조리 용기가 붙어서 떨어지지 않으면 강제로 떼지 마시고 조리 용기와 세라믹 상판 사이에 물을 약간

부어 불린 후 조심스럽게 냄비를 움직여 보시기 바랍니다. 문제 해결이 잘 되지 않을 경우 고객센터 1644-4929로 문의 바랍니다.

- 사용 후 조리구는 가열된 상태이므로 흠집이 쉽게 생길 수 있으니 냄비를 이동할 때는 반드시 들어서 이동하시기 바랍니다.
- 사용 후 조리구가 뜨거운 상태에서는 화상 위험이 있으니 절대 청소를 하시면 안 됩니다.
(단 설탕과 같이 당분이 포함된 음식물의 경우 완전히 식기 전에 청소용 칼을 이용하여 1차 청소를 하시기 바랍니다.)
- 세라믹 상판의 흠집은 사용 시 문제가 되지 않으며 부분 복원이 되지 않습니다.

고객센터: 1644-4929

www.thielmann.co.kr



독일 인덕션·전기레인지-틸만

THIELMANN

Made in Germany



소 비 자 중 심 경 영
공정거래위원회 | 한국소비자원



고객센터 : 1644-4929
www.thielmann.co.kr

블로그 : thielmann.blog.me 페이스북 : www.facebook.com/thielmannkorea
06170 서울특별시 강남구 봉은사로 628 엘스빌딩 5층 (주)틸만코리아



카카오톡 플러스 친구 틸만 계정 OPEN!

등록 안내 | 카카오톡 실행 ▶ 🔍 친구 검색 '틸만' ▶ 👤 <이미지>클릭 ▶ 틸만의 다양한 소식과 이벤트를 받아 보실 수 있습니다

이 사용설명서에 사용된 이미지와 내용은 (주)틸만코리아의 제작물로 허락없이 배포 또는 복제된 경우, 저작권 침해로 민사, 형사상 책임을 질 수 있음을 알려드립니다. COPYRIGHT ©THIELMANN CO., LTD ALL RIGHTS RESERVED.